

647474, 647475, 647476, 647477, 647478

EN Replacing electronic dishwasher controls

Please follow these instructions for installing the following electronic dishwasher controls:

647474 647475 647476 647477 647478

Instructions:

1. Turn **off** power to / unplug dishwasher, then remove (6) upper inner door screws to remove fascia panel from door. Bend fascia panel console (frame) tabs to remove existing (old) control from console.

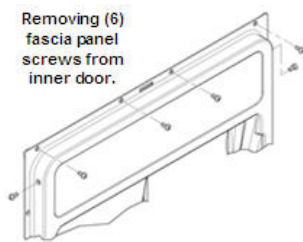

TIP: If fascia panel doesn't come off easily, remove all inner door screws to remove outer door.

2. Note wire harness connections, then disconnect harnesses. Replacement controls have **yellow** labels, green pc boards and surface mount LED's. Old controls had white labels. Most old controls had green pc boards and surface mount LED's, but some had beige pc boards and red LED's.
3. Connect harnesses to replacement control, then reconnect / plug in and turn dishwasher **on** for recoding. Controls must be recoded **before** fascia panels are installed since the fascia panel covers the **S5** button necessary for recoding (see page 2 for coding instructions).
4. Check dishwasher operation, including testing each wash cycle and heater / drain pump operation.
5. **When repair has been completed, cut off bottom right corner of serial label to show repair has been made.**



6. **Mandatory Requirement: Please complete the appropriate form, US or Canadian, and mail it in.** Postage is pre-paid.
7. **Destroy the old control.**
8. If you have any technical questions, please call **1-800-444-9091**.

647474, 647475, 647476, 647477, 647478

Recoding replacement control instructions:

1. To enter coding mode, press and hold buttons **S2**, **S3**, **S4** & **S5** simultaneously, then turn the dishwasher **on** using the on/off switch. When in coding mode, LEDs **L2**, **L3**, **L4** & **L5** will be blinking.
2. Release buttons **S2**, **S3**, **S4** and **S5** to view control coding (see coding charts below). To change control coding, press button **S2** as needed to scroll through codes.
3. Turn dishwasher **off** to save control coding and exit coding mode. Insure harnesses are firmly connected, then install control into console, reinstall fascia panel and reinstall dishwasher into cabinet.

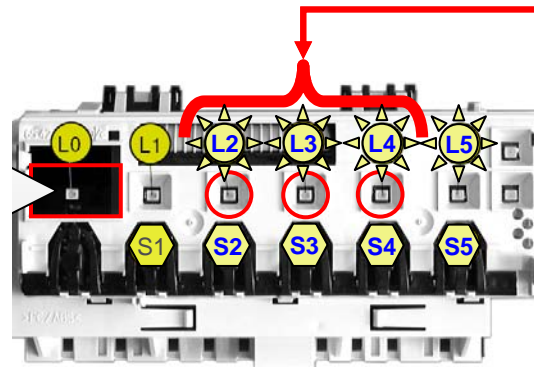

Coding	L2	L3	L4
"0"	○	○	○
"1"	●	○	○
"2"	○	●	○
"3"	●	●	○
"4"	○	○	●

● = LED "on" ○ = LED "off"

Digital Display Models
Coding 0, 1, 2, 3, or 4
will show as
C0, C1, C2, C3, C4
Or
20, 21, 22, 23, 24
Depending on model

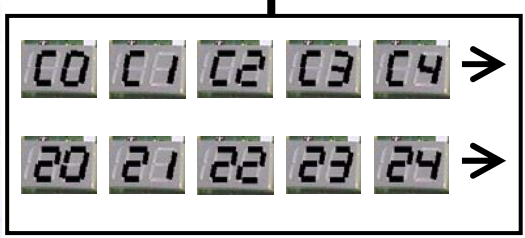
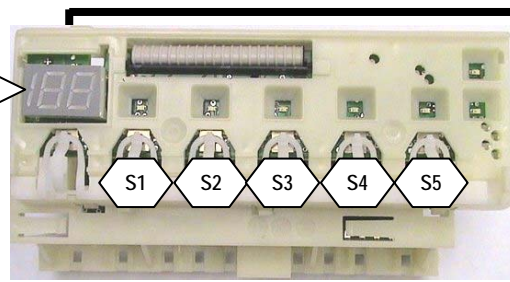

Control		Model #'s	Coding	FD Range
Part #	Material #			
647474	9000397593	SHU33, 33A	"1"	7905 - 8310
647475	9000397559	SHU432x	"1"	8004 - 8211
		SHU53A	"2"	8206 - 8311
		SL34A	"1"	8308 - 8311
		SHU43C	"1"	8206 - 8310
647476	9000397599	SHU43C	"1"	8311 - 8505
		SHU53A	"2"	8312 - 8508
		SL34A	"1"	8312 - 8505
647477	9000397601	SHU33A	"1"	8311 - 8505
		SHU42L, SHE43C	"2"	8407 - 8505
647478	9000397602	SHE44C	"1"	8503 - 8507
		SHE46C	"4"	8501 - 8506
		SHE56C	"3"	8501 - 8505

Control material # is found on a **yellow** label on the front of controls.

647474, 647475, 647476, 647477, 647478

EN Reconnecting electronic dishwasher controls

Connections to existing controls should be noted before harnesses are removed. If controls are disconnected without noting connections, please follow the reconnection diagrams below. If replacement controls haven't been reconnected properly, dispensers, heaters and other parts may not operate.

647474 control (SHU33 UC/06 thru UC/12, SHU33A UC/14)

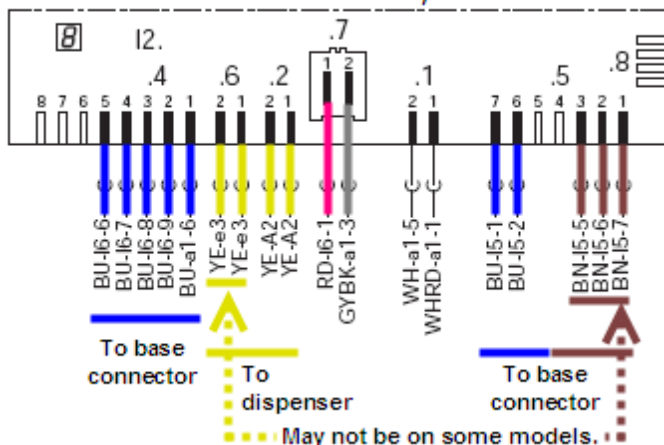

647475 control (SHU43C - 53A UC/14)

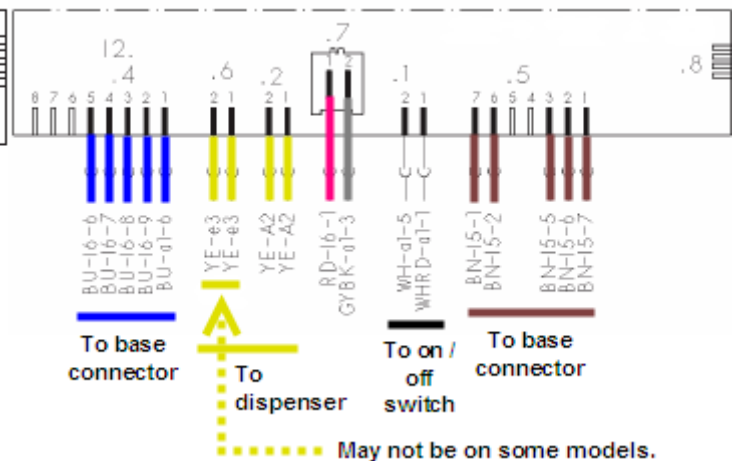

Wire color legend

BK	=	black
BN	=	brown
RD	=	red
YE	=	yellow
GN	=	green
BU	=	blue
VT	=	violet
GY	=	grey
WH	=	white
PK	=	pink

647476 control (SHU43C - 53A UC/17)
647477 control (SHU33A UC/17)

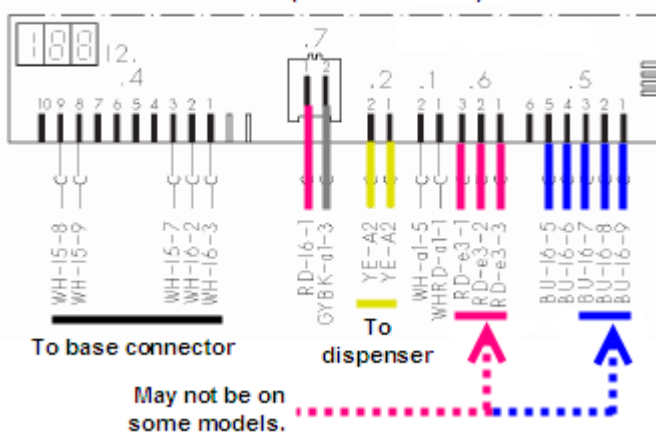

647478 control (SHE44C UC/21, SHE46C-56C UC/17)

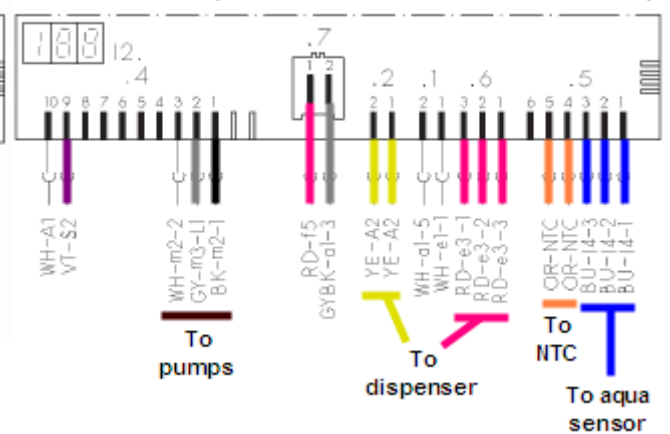

647474, 647475, 647476, 647477, 647478

FR Remplacement des commandes électroniques de lave-vaisselle

Veillez suivre ce mode d'emploi pour remplacer les commandes électroniques de lave-vaisselle suivantes:

647474 647475 647476 647477 647478

Mode d'emploi:

1. Mettez le lave-vaisselle sur **arrêt** / débranchez le lave-vaisselle, puis enlevez (6) les vis de la porte côté intérieur, en haut afin de détacher le panneau de contrôle de la porte. Faites ployer les attaches du châssis du panneau de contrôle et enlevez les anciennes commandes de la console.

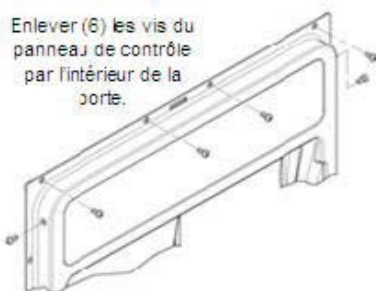

Conseil: Si le panneau de contrôle ne se détache pas facilement, enlevez toutes les vis de la porte côté intérieur afin de détacher la porte extérieure.

2. Notez les connections des faisceaux de câblage, puis déconnectez les faisceaux. Les commandes de remplacement ont des étiquettes **jaunes**, des cartes de circuits imprimés vertes et des diodes lumineuses insérées. Les anciennes commandes ont des étiquettes blanches. La plupart des anciennes commandes ont des cartes de circuits imprimés vertes et des diodes lumineuses insérées mais certains ont aussi des cartes de circuits imprimés beiges, avec des diodes lumineuses rouges.
3. Connectez les faisceaux aux commandes de remplacement, puis reconnectez /rebranchez et mettez le lave-vaisselle en position **marche** pour le recodage. Les commandes doivent être recodées **avant** d'être réinstallées dans le panneau de contrôle car le panneau de contrôle recouvre la commande **S5** qui sert au recodage (voir page 4, mode d'emploi pour le codage).
4. Vérifiez le fonctionnement du lave-vaisselle, en testant chaque cycle de lavage et chaque opération réchauffage / pompe de vidange.
5. **Une fois la réparation effectuée, découpez le coin en bas à droite de l'étiquette de série, pour prouver que la réparation a bien été faite.**



Découpez en bas à droite

6. **Disposition obligatoire: Veuillez remplir le formulaire requis, États-Unis ou Canada, et postez-le.** L'affranchissement est prépayé.
7. **Détruisez la vieille partie**
8. If Pour toute question technique, veuillez appeler le 1-800-444-9091.

647474, 647475, 647476, 647477, 647478

Mode d'emploi pour recoder les commandes de remplacement:

1. Pour entrer en mode codage, maintenez appuyés les boutons **S2, S3, S4 & S5** simultanément, puis **allumez** le lave-vaisselle en utilisant la touche marche/arrêt. Une fois en mode codage, les diodes lumineuses **L2, L3, L4 et L5** vont clignoter.
2. Relâchez les boutons **S2, S3, S4 et S5** et observez le code de contrôle (voir le schéma de codage ci-dessous). Pour changer de codage de contrôle, appuyez sur le bouton **S2** pour faire défiler les codes.
3. Mettez le lave-vaisselle sur **arrêt** pour sauvegarder le codage des commandes et sortez du mode codage. Assurez-vous que les faisceaux sont fermement connectés, puis installez les boutons dans la console, réinstallez le panneau des commandes et réinstallez le lave-vaisselle dans son logement.

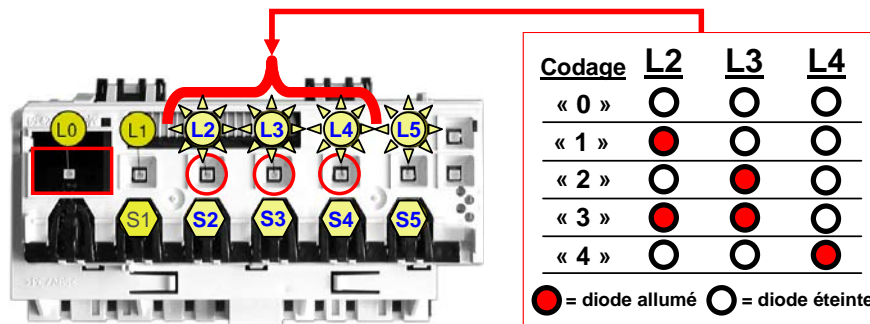

Sur les modèles à affichage numérique, «L0» est l'affichage numérique. On voit ici le codage ainsi que la diode lumineuse qui affiche «C0», «C1», «C2», «C3», «C4» ou «20», «21», «22», «23».

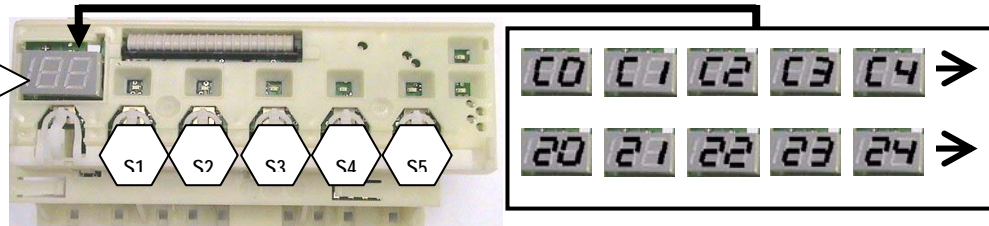

Commande		N° de modèle	Codage	Numéro de série («FD Range»)
N° de pièce	N° de référence			
647474	9000397593	SHU33, 33A	«1»	7905 - 8310
647475	9000397559	SHU432x	«1»	8004 - 8211
		SHU53A	«2»	8206 - 8311
		SL34A	«1»	8308 - 8311
		SHU43C	«1»	8206 - 8310
647476	9000397599	SHU43C	«1»	8311 - 8505
		SHU53A	«2»	8312 - 8508
		SL34A	«1»	8312 - 8505
647477	9000397601	SHU33A	«1»	8311 - 8505
		SHU42L, SHE43C	«2»	8407 - 8505
647478	9000397602	SHE44C	«1»	8503 - 8507
		SHE46C	«4»	8501 - 8506
		SHE56C	«3»	8501 - 8505

Le numéro de référence de la commande se trouve sur l'étiquette **jaune** placée sur la commande.